

B08062474

重要度

[B]

产品名称： 出口冰箱说明书

产品型号： SRD-489CBE

技术要求：

- 1 页面规格286mm*210mm (展开)；
- 2 印刷颜色应均匀，且无毛边；
- 3 图案和文字清晰、规范；
- 4 说明书共36页(含封面、封底)，18张图纸，正反两面印刷；
- 5 须经开发部确认才能批量印刷。

借(通)用件登记

旧底图总号

底图总号

出图审查

日期	1	冰箱说明书	N082001-007205-001	说明书详细内容参见附件
	序号	名称	物料号	备注

序号	图号	名称	数量	材料	备注					
				纸张: 80g胶版纸	创维电器					
标记	处数	分区	更改文件号	签名	年、月、日	阶段标记	版本	重量	比例	出口冰箱说明书
设计	江爱	2023.03.07	标准化				A		1:1	
审核	何伟	2023.03.07	会签	吴思远	2023.03.07	共 1 张	第 1 张			
模块审核			审定							
工艺			批准	李树强	2023.03.07					
						图形识别符号			B08062474	

HYUNDAI

ΟΔΗΓΙΕΣ ΧΡΗΣΗΣ USER MANUAL

———— HCS24-4060WDG/LF
HCS24-4060XDG/LF

ΠΕΡΙΕΧΟΜΕΝΑ

Ψυγείο

Σημαντικές Προειδοποιήσεις ασφαλείας

Εγκατάσταση

Προετοιμασία

Χρήση

Συντήρηση και καθαρισμός

Προτάσεις για την επίλυση προβλημάτων

Ψυγείο

Η παρακάτω εικόνα είναι μόνο σχηματική και πιθανώς δεν είναι πλήρως συμβατή με το προϊόν σας. Εάν τα κύρια τμήματα δεν συμπεριλαμβάνονται στο προϊόν που αγοράσατε, τότε υποδεικνύει ότι αυτά τα κύρια μέρη ισχύουν για άλλα μοντέλα.



1. Οθόνη
2. Λάμπα
3. Επάνω ράφι του θαλάμου ψύξης
4. Κάτω ράφι του θαλάμου ψύξης
5. Γυάλινο ράφι
6. Ράφι συντήρησης
7. Συρτάρι προσαρμοζόμενης θερμοκρασίας
8. Συρτάρι υψηλότερης Ψύξης
9. Συρτάρια θαλάμου κατάψυξης
10. Ρυθμιζόμενα πόδια

Σημαντική σημείωση:

1, η εμφάνιση και οι προδιαγραφές του προϊόντος
2, η εμφάνιση και οι προδιαγραφές του προϊόντος
3, η εμφάνιση και οι προδιαγραφές του προϊόντος
4, η εμφάνιση και οι προδιαγραφές του προϊόντος
5, η εμφάνιση και οι προδιαγραφές του προϊόντος
6, η εμφάνιση και οι προδιαγραφές του προϊόντος
7, η εμφάνιση και οι προδιαγραφές του προϊόντος
8, η εμφάνιση και οι προδιαγραφές του προϊόντος
9, η εμφάνιση και οι προδιαγραφές του προϊόντος
10, η εμφάνιση και οι προδιαγραφές του προϊόντος

Αυτή η συσκευή προορίζεται για οικιακή χρήση και παρόμοιες εφαρμογές, όπως οι χώροι προσωπικού σε κουζίνες και καταστήματα, γραφεία και άλλα περιβάλλοντα εργασίας, αγροικίες, πελάτες σε ξενοδοχεία, μοτέλ και άλλα οικιστικά περιβάλλοντα.

Αν το καλώδιο τροφοδοσίας είναι κατεστραμμένο, πρέπει να αντικατασταθεί από τον κατασκευαστή, τον επίσημο αντιπρόσωπο σέρβις του ή εξειδικευμένο άτομο ώστε να αποφευχθεί ο κίνδυνος.

Μην αποθηκεύετε σε αυτή τη συσκευή εκρηκτικές ουσίες, όπως δοχεία αερολυμάτων, με εύφλεκτο προωθητικό αέριο στη συσκευή.

Η συσκευή πρέπει να αποσυνδεθεί μετά τη χρήση και πριν εκτελεστεί οποιαδήποτε συντήρηση στη συσκευή .

ΠΡΟΕΙΔΟΠΟΙΗΣΗ: Κρατήστε τον αερισμό ανοικτό, στο περίβλημα της συσκευής ή στην ενσωματωμένη δομή, χωρίς εμπόδια.

ΠΡΟΕΙΔΟΠΟΙΗΣΗ: Μη χρησιμοποιείτε μηχανικές συσκευές ή άλλα μέσα για να επιταχύνετε τη διαδικασία απόψυξης εκτός από εκείνες που συνιστώνται από τον κατασκευαστή.

ΠΡΟΕΙΔΟΠΟΙΗΣΗ: Μην βλάπτετε το ψυκτικό κύκλωμα.

ΠΡΟΕΙΔΟΠΟΙΗΣΗ: Μην χρησιμοποιείτε ηλεκτρικές συσκευές μέσα στα διαμερίσματα αποθήκευσης τροφίμων της συσκευής, εκτός και εάν είναι του τύπου που συνιστά ο κατασκευαστής.

ΠΡΟΕΙΔΟΠΟΙΗΣΗ: Απορρίψτε το ψυγείο σύμφωνα με τους τοπικούς κανονισμούς λόγω της χρησιμοποίησης εύφλεκτου φυσικού αερίου και ψυκτικού μέσου.

ΠΡΟΕΙΔΟΠΟΙΗΣΗ: Όταν τοποθετείτε τη συσκευή, βεβαιωθείτε ότι το καλώδιο τροφοδοσίας δεν είναι παγιδευμένο ή κατεστραμμένο.

ΠΡΟΕΙΔΟΠΟΙΗΣΗ: Μην τοποθετείτε πολλαπλές φορητές πρίζες ή φορητές τροφοδοτικές συσκευές στο πίσω μέρος της συσκευής.

Μην συνδέετε τη συσκευή με καλώδιο προέκτασης ή με μη γειωμένους μετασχηματιστές.

ΚΙΝΔΥΝΟΣ: Κίνδυνος να παγιδευτούν παιδιά. Πριν πετάξετε το παλιό ψυγείο ή τον καταψύκτη:

- Αφαιρέστε τις πόρτες.

-Αφήστε τα ράφια στη θέση τους έτσι ώστε τα παιδιά να μην μπορούν εύκολα να σκαφαλώσουν μέσα.

-Το ψυγείο πρέπει να αποσυνδεθεί από την παροχή ηλεκτρικού ρεύματος πριν από την εγκατάσταση του εξαρτήματος.

Το ψυκτικό μέσο και το υλικό αφρισμού του κυκλοπεντανίου που χρησιμοποιείται για το ψυγείο είναι εύφλεκτα. Επομένως, όταν το ψυγείο διαλύεται, πρέπει να διατηρείται μακριά από οποιαδήποτε πηγή φλόγας και να ανακυκλωθεί από ειδική εταιρεία ανακύκλωσης με αντίστοιχο τίτλο, πέρα από τη διάθεση της συσκευής για καύση ώστε να αποφευχθεί η πρόκληση ζημιών στο περιβάλλον ή οποιαδήποτε άλλη βλάβη.

Για πρότυπο EN: Η συσκευή μπορεί να χρησιμοποιηθεί από παιδιά ηλικίας από 8 ετών και άνω και από άτομα με μειωμένες σωματικές ή πνευματικές δυνατότητες ή έλλειψη εμπειρίας και γνώσης εάν τους έχει δοθεί η κατάλληλη επίβλεψη ή οδηγίες σχετικά με τη χρήση της συσκευής με ασφαλή τρόπο και κατανοούν τους κινδύνους συσκευές ψυγείου.

Για το πρότυπο IEC: Αυτή η συσκευή δεν προορίζεται για χρήση από άτομα (συμπεριλαμβανομένων παιδιών) με μειωμένες σωματικές, αισθητηριακές ή πνευματικές ικανότητες, ή έλλειψη εμπειρίας και συνάντησης, εκτός εάν έχει δοθεί εποπτεία ή οδηγίες σχετικά με τη χρήση της συσκευής από άτομο υπεύθυνο για την ασφάλεια.

Τα παιδιά θα πρέπει να επιβλέπονται για να βεβαιωθείτε ότι δεν παίζουν με τη συσκευή. Για την αποφυγή μόλυνσης των τροφίμων, τηρήστε τις παρακάτω οδηγίες:

- Το άνοιγμα της πόρτας για μεγάλες χρονικές περιόδους μπορεί να προκαλέσει σημαντική αύξηση της θερμοκρασίας στα διαμερίσματα της συσκευής.
- Καθαρίστε τακτικά τις επιφάνειες που μπορούν να έρθουν σε επαφή με τα τρόφιμα και τα προσβάσιμα συστήματα αποστράγγισης.
- Καθαρίζετε τις δεξαμενές νερού εάν δεν έχουν χρησιμοποιηθεί για 48 ώρες. Ξεπλύνετε το σύστημα νερού που συνδέεται με την παροχή νερού εάν το νερό δεν έχει τραβηχτεί για 5 ημέρες.
- Φυλάσσετε το ωμό κρέας και τα ψάρια σε κατάλληλα δοχεία στο ψυγείο, έτσι ώστε να μην έρχεται σε επαφή ή να στάζει πάνω σε άλλα τρόφιμα.
- Τα διαμερίσματα κατεψυγμένου φαγητού δύο αστέρων είναι κατάλληλα για την αποθήκευση προ-κατεψυγμένων τροφίμων, την αποθήκευση ή τη δημιουργία παγωτού και τη δημιουργία παγάκιων.
- Τα διαμερίσματα ενός, δύο και τριών αστέρων δεν είναι κατάλληλα για την κατάψυξη φρέσκων τροφίμων.
- Αν η συσκευή ψύξης αδειάσει για μεγάλο χρονικό διάστημα, απενεργοποιήστε, ξεπαγώστε, καθαρίστε, στεγνώστε και αφήστε την πόρτα ανοικτή για να αποφύγετε την ανάπτυξη μούχλας μέσα στη συσκευή.



Προειδοποίηση: Κίνδυνος πυρκαγιάς / εύφλεκτων υλικών.

Οδηγίες Ασφαλείας για παιδιά

- Αν η πόρτα είναι εξοπλισμένη με κλειδαριά, το κλειδί πρέπει να απομακρύνεται από τα παιδιά.
- Τα παιδιά πρέπει να μένουν μακριά από αυτό το προϊόν.

Οδηγίες σύμφωνα με την ΑΗΗΕ και διάθεση αποβλήτων

- Το προϊόν αυτό πληροί τις οδηγίες της ΕΕ για τα ΑΗΗΕ (2012/19/ΕΕ)..
- Αυτό το προϊόν έχει το σύμβολο ταξινόμησης των αποβλήτων ηλεκτρονικού και ηλεκτρικού εξοπλισμού (ΑΗΗΕ)

Οδηγίες Περιορισμού Χρήσης ορισμένων επικίνδυνων ουσιών σε ηλεκτρικό και ηλεκτρονικό εξοπλισμό.(RoHS)

- Το προϊόν που αγοράσατε πληροί τις οδηγίες RoHS της ΕΕ (2011/65/ΕΕ). Αυτό το προϊόν δεν περιέχει επιβλαβείς και απαγορευμένο υλικό που καθορίζεται στις οδηγίες.

Πληροφορίες συσκευασίας

Τα υλικά συσκευασίας για αυτό το προϊόν είναι κατασκευασμένα από ανακυκλώσιμα υλικά σύμφωνα με εθνικούς περιβαλλοντικούς κανονισμούς. Τα υλικά συσκευασίας δεν πρέπει να απορρίπτονται σε συνδυασμό με οικιακά απορρίμματα ή άλλα απόβλητα, αλλά αποστέλλονται σε συσκευασία σε σημείο ανακύκλωσης υλικών που καθορίζεται από το τοπικό ίδρυμα.

Προειδοποίηση ΗC

- Εάν το ψυκτικό σύστημα του προϊόντος περιέχει R600a: αυτό το αέριο είναι εύφλεκτο, κατά τη χρήση και τη μεταφορά αυτού του προϊόντος, μην καταστρέψετε το ψυκτικό σύστημα και τον αγωγό. Εάν έχουν υποστεί φθορά, το προϊόν αυτό πρέπει να φυλάσσεται μακριά από πιθανές πηγές πυρκαγιάς, οι οποίες πιθανότατα θα προκαλέσουν πυρκαγιά και το δωμάτιο όπου βρίσκεται το προϊόν αυτό θα αερίζεται.
- Εάν το ψυκτικό σύστημα αυτού του προϊόντος περιέχει R134a, αυτή η προειδοποίηση μπορεί να παραβλεφθεί.
- Ο τύπος των αερίων που εφαρμόζονται σε αυτό το προϊόν αναγράφεται στην πινακίδα του αριστερού τοίχου μέσα στο ψυγείο.
- Αυτό το προϊόν, όταν εγκαταλειφθεί, δεν πρέπει να τεθεί σε πυρκαγιά.

Μέτρα εξοικονόμησης ενέργειας

- Παρακαλώ μην αφήνεται την πόρτα του ψυγείου ανοιχτή για μεγάλο χρονικό διάστημα.
- Παρακαλώ μην τοποθετείτε ζεστές τροφές ή ποτά μέσα στο ψυγείο.
- Το ψυγείο δεν πρέπει να είναι φορτωμένο, η εσωτερική κυκλοφορία του αέρα θα μπλοκαρισθεί. • Μην τοποθετείτε το ψυγείο σε χώρο εκτεθειμένο σε άμεσο ήλιο ή κοντά σε συσκευές θέρμανσης (όπως Roaster, πλυντήριο πιάτων ή εγκατάσταση θέρμανσης).
- Παρακαλούμε αποθηκεύστε τα τρόφιμα σε κλειστά δοχεία.
- Για προϊόντα για τα οποία ο θάλαμος κατάψυξης είναι εξοπλισμένος: μετά την αφαίρεση του ραφίου ή του συρτάρι του θαλάμου κατάψυξης, θα είναι διαθέσιμο για να τοποθετήσει τη μέγιστη ποσότητα τροφίμων στο εσωτερικό του θαλάμου κατάψυξης του ψυγείου. Η δηλωμένη αξία κατανάλωσης ενέργειας του ψυγείου προσδιορίζεται αφού αφαιρεθεί το ράφι ή το συρτάρι του θαλάμου κατάψυξης και φορτωθεί η μέγιστη ποσότητα τροφίμων. Είναι ασφαλές να χρησιμοποιήσετε το ράφι ή το συρτάρι σύμφωνα με το σχήμα και το μέγεθος των τροφίμων που πρέπει να παγώσουν.
- Η απόψυξη των κατεψυγμένων τροφίμων στο εσωτερικό του θαλάμου κατάψυξης έχει το αποτέλεσμα εξοικονόμησης ενέργειας και θα μπορούσε να διατηρήσει αποτελεσματικά την ποιότητα των τροφίμων.

Εγκατάσταση

Θα πρέπει να γνωρίζετε ότι, εάν δεν ακολουθήσετε τις πληροφορίες του παρόντος εγχειριδίου, το εργοστάσιο δεν θα αναλάβει καμία ευθύνη για τις ζημιές που θα συμβούν.

Πρίν τη λειτουργία του ψυγείου

Πριν χρησιμοποιήσετε το ψυγείο, παρακαλούμε ελέγξτε τα παρακάτω:

1. Ελέγξτε αν το εσωτερικό του ψυγείου είναι στεγνό, και αν ο αέρας έχει ροή πίσω απ το ψυγείο.
2. Εγκαταστήστε 2 πλαστικές σφήνες, όπως φαίνεται στο σχήμα. Οι πλαστικές σφήνες θα δώσουν τον απαραίτητο χώρο ανάμεσα στο ψυγείο και στον τοίχο, ώστε να επιτραπεί η κυκλοφορία του αέρα.. (Το σχέδιο παρέχεται μόνο ως παράδειγμα, και πιθανώς δεν είναι εντελώς το ίδιο με το προϊόν σας.)
3. Καθαρίστε το εσωτερικό του ψυγείου σύμφωνα με τις προτάσεις του κεφαλαίου «Συντήρηση και Καθαρισμός».
4. Ανοίξτε το βύσμα του ψυγείου και τοποθετήστε το σε μια υποδοχή τύπου τοίχου. Όταν ανοίξει η πόρτα του θαλάμου κατάψυξης, οι σχετικοί φανοί στο εσωτερικό του θα ανοίξουν.
5. Όταν ξεκινήσει ο συμπιεστής, θα ακούσετε έναν ήχο. Ακόμη και αν ο συμπιεστής δεν λειτουργεί, το σφραγισμένο υγρό και το φυσικό αέριο μέσα στο σύστημα ψύξης θα προκαλέσουν πιθανώς θορύβους, αυτό είναι φυσιολογικό.
6. Πιθανότατα θα νιώσετε ότι η θερμοκρασία στην μπροστινή πλευρά του ψυγείου αυξάνεται. Αυτό είναι φυσιολογικό. Αυτές οι περιοχές έχουν σχεδιαστεί για να διατηρήσουν τη ζεστή κατάσταση, προκειμένου να αποφευχθεί η συμπύκνωση.

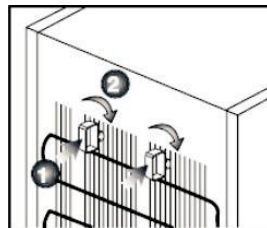

Ηλεκτρική Σύνδεση

Συνδέστε αυτό το προϊόν σε μια υποδοχή γείωσης που προστατεύεται από μια ασφάλεια κατάλληλης χωρητικότητας.

Σημαντικές πληροφορίες:

- Η σύνδεση πρέπει να πληροί τους εθνικούς κανονισμούς.
- Μετά την εγκατάσταση, το βύσμα του καλωδίου τροφοδοσίας πρέπει να είναι προσβάσιμο.
- Η καθορισμένη τάση πρέπει να ισούται με την τάση ισχύος.
- Παρακαλώ μην χρησιμοποιείτε καλώδιο επέκτασης και πολλαπλά βύσματα για τη σύνδεση.

Το κατεστραμμένο καλώδιο τροφοδοσίας πρέπει να αντικατασταθεί από έναν ηλεκτρολόγο που έχει αντίστοιχα προσόντα.

Μην χειρίζεστε αυτό το προϊόν πριν επισκευαστεί σωστά, μπορεί να προκαλέσει κίνδυνο ηλεκτροπληξίας!

Απόρριψη Υλικών Συσκευασίας

Τα υλικά συσκευασίας θα επιφέρουν πιθανώς κινδύνους για τα παιδιά. Θα πρέπει να διατηρείτε τα υλικά συσκευασίας εκτός από την πρόσβαση των παιδιών ή να τα ταξινομήσετε και να τα απορρίψετε σύμφωνα με την περιγραφή των σκουπιδιών. Παρακαλώ απορρίψτε τα υλικά συσκευασίας μαζί με τα καθημερινά οικιακά σκουπίδια.

Απόρριψη του παλιού σας Ψυγείου

Παρακαλώ αποφύγετε οποιαδήποτε βλάβη στο περιβάλλον κατά τη απόρριψη ενός παλιού ψυγείου.

Για την απόρριψη του ψυγείου, μπορείτε να συμβουλευτείτε εξουσιοδοτημένο έμπορο ή κέντρο συλλογής από τον Δήμο σας.

Πριν από την απόρριψη του ψυγείου, θα πρέπει να κόψετε το βύσμα ρεύματος. Επιπλέον, εάν η πόρτα είναι κλειδωμένη, πρέπει να την κάνετε μη χρησιμοποιήσιμη, προκειμένου να αποφευχθεί η επίτευξη οποιουδήποτε κινδύνου για τα παιδιά.

Τοποθέτηση και Λειτουργία

Εάν η πόρτα του δωματίου στην οποία θα εγκατασταθεί το ψυγείο δεν είναι αρκετά πλατιά, έτσι ώστε το ψυγείο να μην μπορεί να περάσει από αυτή την πόρτα, μπορείτε να καλέσετε το εξουσιοδοτημένο τεχνικό τμήμα να του ζητήσετε να αποσυνδέσει το ψυγείο για να χωράει από την πόρτα του δωματίου

1. Το ψυγείο τοποθετείται σε βολική θέση για χρήση.
2. Το ψυγείο πρέπει να φυλάσσεται μακριά από πηγές θερμότητας και υγρές θέσεις και να προστατεύεται από το φως του ήλιου.
3. Γύρω από το ψυγείο, πρέπει να υπάρχει σωστός εξαερισμός, προκειμένου να επιτευχθεί λειτουργία υψηλής απόδοσης. Εάν το ψυγείο τοποθετηθεί σε ένα όρμο μέσα στον τοίχο, θα πρέπει να είναι τουλάχιστον 5 εκατοστά μακριά από την οροφή και τον τοίχο. Εάν το δάπεδο καλύπτεται με χαλί, αυτό το προϊόν πρέπει να σηκωθεί κατά 2,5 εκατοστά από το έδαφος.
4. Το ψυγείο τοποθετείται στην επιφάνεια του επίπεδου δαπέδου και απαγορεύεται να ταλαντεύεται.
5. Μη τοποθετείτε το ψυγείο σε θερμοκρασία περιβάλλοντος κάτω των 10 °C.

Ρύθμιση των ποδιών Στήριξης

Αν το ψυγείο είναι εκτός ισορροπίας:

Όπως φαίνεται στο σχήμα, μπορείτε να περιστρέψετε τα σκέλη στήριξης στο μπροστινό μέρος για να φέρει το ψυγείο σε ισορροπία. Σε περίπτωση περιστροφής με την κατεύθυνση του μαύρου βέλους, η γωνία όπου βρίσκεται το σκέλος στήριξης θα χαμηλώσει; και σε περίπτωση περιστροφής προς την αντίθετη κατεύθυνση, αυτή η γωνία θα γίνει υψηλότερη. Μπορείτε να ζητήσετε τη βοήθεια άλλου ατόμου για να ανυψώσει ελαφρά το ψυγείο, ώστε να διευκολυνθεί η εφαρμογή αυτής της διαδικασίας.



Προετοιμασία

- Η θέση στην οποία εγκαθίσταται το ψυγείο πρέπει να είναι τουλάχιστον 30 εκατοστά μακριά από τις πηγές θερμότητας (όπως ο φούρνος, η κεντρική θέρμανση και οι συσκευές της κουζίνας), πρέπει να είναι τουλάχιστον 5 εκατοστά μακριά από το ηλεκτρικές συσκευές ψησίματος, και πρέπει να προστατεύεται από την άμεση ηλιοφάνεια.
 - Η θερμοκρασία του δωματίου όπου εγκαθίσταται το ψυγείο πρέπει να είναι τουλάχιστον 10 °C. Λαμβάνοντας υπόψη την αποδοτικότητα του ψυγείου, δεν προτείνεται να χειρίζεστε το ψυγείο κάτω από αυτή τη θερμοκρασία.
 - Παρακαλώ καθαρίστε εντελώς το εσωτερικό του ψυγείου.
 - Εάν έχουν εγκατασταθεί δύο σύνολα ψυγείων δίπλα-δίπλα, πρέπει να κρατηθεί ένα διάστημα τουλάχιστον 2εκ μεταξύ τους.
 - Για την πρώτη λειτουργία του ψυγείου θα πρέπει να ακολουθείτε τις ακόλουθες οδηγίες εντός των πρώτων έξι ωρών :
- Μην ανοίγετε συχνά την πόρτα του ψυγείου.
- Βεβαιωθείτε ότι το ψυγείο δεν είναι φορτωμένο και δεν υπάρχει κανένα τρόφιμο μέσα στο ψυγείο όταν το χειρίζεστε.
- Παρακαλώ μην τραβάτε το βύσμα του ψυγείου. Εάν προκύψει οποιαδήποτε διακοπή ρεύματος από το ηλεκτρικό σας κύκλωμα, ανατρέξτε στις προειδοποιήσεις μέσα στο κεφάλαιο "Προτάσεις για την Επίλυση Προβλημάτων".
- Πρέπει να διατηρείτε σωστά το πρωτότυπο πακέτο και το αφρώδες υλικό για μελλοντική μεταφορά ή κίνηση.

Χρήση



1. Ένδειξη Θερμοκρασίας Ψυγείου

Εμφανίζει τη θερμοκρασία που έχει ρυθμιστεί για το θάλαμο ψύξης.

2. Ένδειξη μεταβλητής Θερμοκρασίας (παρέχεται μόνο σε κάποια μοντέλα)

Εμφανίζει τη θερμοκρασία που έχει ρυθμιστεί για το θάλαμο μεταβλητής θερμοκρασίας (περιορίζεται μόνο σε ορισμένα μοντέλα)

3. Ένδειξη θερμοκρασίας Κατάψυξης

Εμφάνιση της θερμοκρασίας που έχει ρυθμιστεί για το θάλαμο κατάψυξης.

4. Ένδειξη Λειτουργίας Γρήγορης Ψύξης

Αφού η ένδειξη λειτουργίας ψύξης ανάψει, το ψυγείο θα εισέλθει σε γρήγορη λειτουργία ψύξης.

Η γρήγορη λειτουργία ψύξης κάνει τη θερμοκρασία των τροφίμων στο εσωτερικό του θαλάμου ψύξης φτάσει στη ρυθμισμένη θερμοκρασία γρήγορα, και είναι χρήσιμη για να διατηρηθεί η μακροπρόθεσμη φρεσκάδα των τροφίμων. Εάν αποθηκεύετε σχετικά πολλά τρόφιμα μέσα στο θάλαμο ψύξης την ίδια στιγμή, θα πρέπει να επιλέξετε να χρησιμοποιήσετε αυτή τη λειτουργία. Η γρήγορη λειτουργία ψύξης θα τερματιστεί αυτόματα 2 ώρες αργότερα.

5. Ένδειξη Λειτουργίας Διακοπών

Αφού η ένδειξη λειτουργίας διακοπών ανάψει, το ψυγείο θα εισέλθει στη λειτουργία διακοπών. Όταν εσείς και τα μέλη της οικογένειάς σας σκοπεύετε να λείπτε για διακοπές, και κανείς δεν θα χρησιμοποιήσει αυτό το ψυγείο, τότε αυτή η λειτουργία μπορεί να επιλεγεί. Μετά την έναρξη αυτής της λειτουργίας, ο ψυκτική θαλάμη και ο θάλαμος κατάψυξης θα στραφούν αυτόματα σε κατάλληλη θερμοκρασία.

6. Ένδειξη Γρήγορης Κατάψυξης

Αφού η ένδειξη λειτουργίας γρήγορης κατάψυξης ενεργοποιείται, το ψυγείο θα εισέλθει στη λειτουργία ταχείας κατάψυξης.

Η λειτουργία γρήγορης κατάψυξης θα κάνει τα τρόφιμα εντελώς κατεψυγμένα σε σύντομο χρονικό διάστημα. Σημείωση: αυτή η λειτουργία θα μπορούσε να επιλεγεί για να διαρκέσει 6 ώρες ή 48 ώρες. Αφού το ψυγείο μπαίνει σε λειτουργία γρήγορης κατάψυξης κανονικά, η προεπιλεγμένη λειτουργία θα είναι 6-ώρες γρήγορη κατάψυξη. Για την επιλογή της λειτουργίας γρήγορης κατάψυξης 48 ωρών, θα πρέπει να κάνετε τις ακόλουθες ενέργειες:

Με δεδομένο ότι η λειτουργία γρήγορης κατάψυξης έχει τεθεί σε ισχύ, θα πρέπει να πατήσετε το πλήκτρο "λειτουργία" και το πλήκτρο "ψύξη" συνεχόμενα για 5 δευτερόλεπτα για να εισάγετε την επιλογή της ρύθμισης του χρόνου ψύξης σε γρήγορη, η περιοχική εμφάνιση θερμοκρασίας κατάψυξης θα εμφανίσει τον τρέχουσα χρόνο γρήγορης ψύξης (μονάδα: ώρα) και δεν θα εμφανιστούν άλλα εικονίδια. Στη συνέχεια, πατήστε το πλήκτρο "ψύξη" για να ρυθμίσετε το χρόνο ταχείας κατάψυξης, η οποία μπορεί να ρυθμιστεί σε κύκλο σύμφωνα με την ακολουθία του 48 → 6 → 48... → 6; μετά το αυτόματο κλειδωμα και την επιβεβαίωση εάν δεν πιεστεί κάποιο πλήκτρο εντός 5 δευτερολέπτων, ή μετά το πάτημα του πλήκτρου "λειτουργία" για 3, η ρύθμιση θα τεθεί σε ισχύ και το ψυγείο θα επανέλθει σε κανονική κατάσταση. Η λειτουργία γρήγορης σταθεροποίησης θα τεθεί σε ισχύ αμέσως μετά την ολοκλήρωση της ρύθμισης.

Μόλις ολοκληρωθεί ο χρόνος γρήγορης κατάψυξης που έχετε ορίσει, το ψυγείο θα τερματιστεί από αυτή τη λειτουργία αυτόματα, και θα αποκαταστήσει το κανονικό έλεγχο.

7. Ένδειξη Κλειδώματος

Αφού η ενδεικτική λυχνία κλειδώματος ενεργοποιηθεί, τα άλλα πλήκτρα, εκτός από το πλήκτρο λειτουργίας, δεν θα ειουργούν. Πατήστε το πλήκτρο "λειτουργία" για 3δευτερόλεπτα ενώ το πληκτρο κλειδώματος είναι επιλεγμένο και τότε η ένδειξη κλειδώματος θα απενεργοποιηθεί και μπορείτε να εκτελέσετε τη λειτουργία των άλλων πλήκτρων. Ενώ το πλήκτρο κλειδώματος είναι επιλεγμένο, αν δεν υπάρχει πάτημα πλήκτρων μέσα σε 20δευτερόλεπτα, το ψυγείο θα εισέλθει σε κατάσταση κλειδώματος αυτόματα.

8. Πλήκτρο Ρύθμισης Θερμοκρασίας Ψύξης

Πατήστε το πλήκτρο "ψύξη" (refrigeration) και η οθόνη της θερμοκρασίας ψύξης θα εμφανίσει την αρχική θερμοκρασία και θα τρεμοπαίζει στη συχνότητα των 1Hz. Πατήστε το πλήκτρο "ψύξη" για άλλη μια φορά και η ρύθμιση ψύξης θα αλλάξει σύμφωνα ως εξής: 2 → 3 → 4 → 5 → 6 → 7 → 8 → 0F → 2. Εάν δεν υπάρχει καμία πίεση πλήκτρου εντός 5δευτ. ή το πλήκτρο "πάγωμα" πιέζεται για να εισέλθει στη ρύθμιση του θαλάμου κατάψυξης, η περιοχή εμφάνισης θερμοκρασίας ψύξης θα σταματήσει να τρεμοπαίζει, και η ρύθμιση θα τεθεί σε ισχύ. Εάν η ψύξη έχει ρυθμιστεί να είναι 0F, η λειτουργία ψύξης δεν θα δράσει.

9. Πλήκτρο Ρύθμισης Θερμοκρασίας Ψύξης

Πατήστε το πλήκτρο "πάγωμα"(freeze) και η οθόνη της θερμοκρασίας κατάψυξης θα εμφανίσει την αρχική ρύθμιση θερμοκρασίας και θα τρεμοπαίζει στη συχνότητα των 1 Hz. Πατήστε το πλήκτρο "πάγωμα" για άλλη μια φορά και η ρύθμιση κατάψυξης θα αλλάξει ανά-25 →... →-16 →-15 →-25. Εάν δεν υπάρχει καμία πίεση πλήκτρου εντός 5δευτ. ή το πλήκτρο "πάγωμα" πιέζεται για να εισέλθει στη ρύθμιση του θαλάμου κατάψυξης, η περιοχή εμφάνισης της θερμοκρασίας κατάψυξης θα σταματήσει να τρεμοπαίζει, και η ρύθμιση θα τεθεί σε ισχύ.

10. Πλήκτρο Επιλογής Λειτουργίας

Πατήστε το πλήκτρο "λειτουργία" για σύντομο χρονικό διάστημα. Η τρέχουσα λειτουργία θα ενεργοποιηθεί και η ένδειξη θα τρεμοπαίζει στη συχνότητα των 1Hz. Πατήστε ξανά το πλήκτρο "λειτουργία" και το ψυγείο θα αλλάξει σε έναν τρόπο κυκλοφορίας μεταξύ των 3 τρόπων γρήγορης ψύξης, γρήγορης κατάψυξης και διακοπών. Εάν δεν υπάρχει λειτουργία πίεσης κλειδιού μέσα σε 5δευτ., η ρύθμιση θα επιβεβαιωθεί σε αθέτηση και θα τεθεί σε ισχύ. κατά τη ρύθμιση της θερμοκρασίας ψύξης και κατάψυξης, το ψυγείο θα βγει από τη κανονική λειτουργία και η ενδεικτική λυχνία της κατάστασης λειτουργίας θα απενεργοποιηθεί.

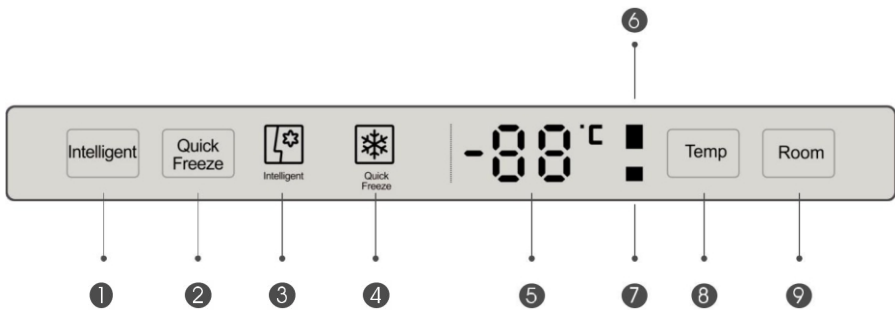

1. Πλήκτρο Έξυπνης Λειτουργίας
2. Πλήκτρο Λειτουργίας Γρήγορης Κατάψυξης
3. Ένδειξη έξυπνης λειτουργίας
4. Ένδειξη Λειτουργίας Γρήγορης Κατάψυξης
5. Ένδειξη θερμοκρασίας ψύξης/κατάψυξης
6. Ενδεικτική Λυχνία Θαλάμου Ψύξης
7. Ενδεικτική Λυχνία Θαλάμου Κατάψυξης
8. Πλήκτρο ρύθμισης θερμοκρασίας θαλάμου ψύξης/κατάψυξης
9. Πλήκτρο επιλογής Θαλάμου

1. Πλήκτρο Έξυπνης Λειτουργίας

Πατήστε το πλήκτρο "έξυπνη" (intelligent) για σύντομο χρονικό διάστημα για να κάνετε το ψυγείο να εισέλθει στην έξυπνη λειτουργία.

2. Πλήκτρο Λειτουργίας Γρήγορης Κατάψυξης

Πατήστε το πλήκτρο "γρήγορη κατάψυξη" για σύντομο χρονικό διάστημα για να κάνετε το ψυγείο να εισέλθει στη λειτουργία ταχείας κατάψυξης .

3. Ένδειξη έξυπνης λειτουργίας

Σε αυτή τη λειτουργία, το ψυγείο θα προσαρμόσει τη ρύθμιση της θερμοκρασίας αυτόματα σύμφωνα με τις αλλαγές της θερμοκρασίας του περιβάλλοντος και της θερμοκρασίας μέσα στο ψυγείο, και δεν χρειάζεται τεχνητή προσαρμογή, καθιστώντας σας απαλλαγμένη από την ανησυχία και τον κόπο .

4. Ενδεικτική Λυχνία Θαλάμου Κατάψυξης

Αφού η ενδεικτική λυχνία λειτουργίας γρήγορης κατάψυξης ενεργοποιείται, το ψυγείο θα εισέλθει στη λειτουργία ταχείας κατάψυξης.

Η λειτουργία γρήγορης κατάψυξης μπορεί να κάνει τα τρόφιμα εντελώς κατεψυγμένα σε σύντομο χρονικό διάστημα.

Σημείωση: αυτή η λειτουργία μπορεί να διαρκέσει 6 ώρες και 48 ώρες. Εάν το ψυγείο εισέρχεται απλά σε λειτουργία ταχείας κατάψυξης , ορίζεται να είναι 6-ώρη γρήγορη κατάψυξη. Εάν χρειάζεστε 48 ώρη γρήγορη κατάψυξη, θα πρέπει να εκτελέσετε την ακόλουθη λειτουργία: ενώ η λειτουργία γρήγορης κατάψυξης έχει τεθεί σε ισχύ, πατήστε το πλήκτρο "γρήγορη κατάψυξη" και "θερμοκρασία" συνεχόμενα για 5δευτ. για να εισέλθουν στην επιλογή της ρύθμισης χρόνου γρήγορης κατάψυξης, η περιοχή εμφάνισης θερμοκρασίας κατάψυξης θα εμφανίσει το τρέχον χρόνο ταχείας κατάψυξης (μονάδα: ώρα), και δεν θα εμφανιστούν άλλα εικονίδια. Στη συνέχεια, πατήστε το πλήκτρο "θερμοκρασία" για να ρυθμίσετε το χρόνο ταχείας κατάψυξης, η οποία μπορεί να ρυθμιστεί σε κύκλο σύμφωνα με την ακολουθία των 48 → 6 → 48... → 6; μετά το αυτόματο κλειδώμα και επιβεβαίωση εάν δεν υπάρχει καμία πίεση πλήκτρου εντός 5δευτ. ή μετά το πάτημα του πλήκτρου "γρήγορη κατάψυξη" για 3δευτ., η ρύθμιση θα τεθεί σε ισχύ και το ψυγείο θα επανέλθει σε κανονική κατάσταση. Η λειτουργία γρήγορης σταθεροποίησης θα τεθεί σε ισχύ αμέσως μετά την ολοκλήρωση της ρύθμισης. Μετά τη πάροδο του χρόνου που ορίσατε για τη γρήγορη κατάψυξη, το ψυγείο θα τερματιστεί από αυτή τη λειτουργία αυτόματα, και να αποκαταστήσει το κανονικό έλεγχο.

5. Ένδειξη Θερμοκρασίας Ψύξης/Κατάψυξης

Εμφανίζει τη θερμοκρασία που έχει ρυθμιστεί για το θάλαμο ψύξης/κατάψυξης και εμφανίζεται με κυκλικό τρόπο στη συχνότητα των 1Hz.

6. Ενδεικτική Λυχνία Θαλάμου Ψύξης

Όταν εμφανίζεται η θερμοκρασία που έχει ρυθμιστεί για το θάλαμο ψύξης, και η ενδεικτική λυχνία του θαλάμου ψύξης θα ενεργοποιείται.

7. Ενδεικτική Λυχνία Θαλάμου Κατάψυξης

Όταν εμφανιστεί η θερμοκρασία που έχει ρυθμιστεί για το θάλαμο κατάψυξης, η ενδεικτική λυχνία του θαλάμου κατάψυξης θα ενεργοποιηθεί.

8. Πλήκτρο ρύθμισης θερμοκρασίας θαλάμου ψύξης/καταψυξης

Πατήστε το πλήκτρο "Θάλαμος" (Room) για να επιλέξετε "ψύξη", και η περιοχή εμφάνισης θερμοκρασίας ψύξης θα εμφανίσει την αρχική θερμοκρασία, και τρεμοπαίζει στη συχνότητα των 1Hz. Για κάθε μία ακόμη φορά που θα πατάτε το πλήκτρο "θερμοκρασία", η ρύθμιση θα αλλάξει με κυκλικό τρόπο όπως ανά 2 → 3... → 8 → ΑΠΟ → 2 → 3... → 8 → OF; Εάν δεν υπάρχει καμία πίεση πλήκτρου εντός 5δευτ. ή το πλήκτρο "Θάλαμος"(Room) πιέζεται για άλλη μια φορά για να εισέλθει στη ρύθμιση του άλλου δωματίου, η ενδεικτική λυχνία θα σταματήσει να τρεμοπαίζει και η ρύθμιση θα τεθεί σε ισχύ.

Εάν το ψυγείο έχει ρυθμιστεί να είναι κλειστό (OF), το ψυγείο θα σταματήσει να ψύχει.

Πατήστε το πλήκτρο "Room" για να επιλέξετε "κατάψυξη" και η περιοχή εμφάνισης της θερμοκρασίας κατάψυξης θα εμφανίσει την αρχική θερμοκρασία και θα τρεμοπαίζει στη συχνότητα των 1Hz. Για κάθε μία ακόμη φορά που θα πατάτε το πλήκτρο "θερμοκρασία", η ρύθμιση θα αλλάξει με κυκλικό τρόπο ανά -25 →... → -16 → -15 → -25 →... → -16 → -15; Εάν δεν υπάρχει καμία λειτουργία πίεσης εντός 5δευτ. ή το πλήκτρο "Room" πιέστε για άλλη μια φορά για να εισέλθει στη ρύθμιση του άλλου θαλάμου. Η ενδεικτική λυχνία θα σταματήσει να τρεμοπαίζει και η ρύθμιση θα τεθεί σε ισχύ.

9. Πλήκτρο Επιλογής Θαλάμου

Πιέστε το πλήκτρο "Room" ελαφρά και η ενδεικτική λυχνία θαλάμου θα ανάβει και θα τρεμοπαίζει στη συχνότητα των 1Hz. Για κάθε μία φορά που θα πατάτε το πλήκτρο "Room", η ενδεικτική λυχνία θα αλλάζει κυκλικά μεταξύ ψυκτικών θαλάμου και θαλάμου κατάψυξης. Εάν δεν υπάρχει λειτουργία πίεσης πλήκτρων μέσα σε 5 δευτ., η ρύθμιση θα επιβεβαιωθεί και θα τεθεί σε ισχύ.

Κωδικοί Βλάβης	Στοιχεία Βλάβης
RS	Βλάβη του αισθητήρα θαλάμου ψύξης
FS	Βλάβη του αισθητήρα θαλάμου κατάψυξης
Fd	Βλάβη του αισθητήρα απόψυξης του θαλάμου κατάψυξης
ES	Βλάβη του αισθητήρα θερμοκρασίας περιβάλλοντος
FF	Βλάβη Ανεμιστήρα
UC	Αποτυχία Επικοινωνίας

Συντήρηση και Καθαρισμός

Μην χρησιμοποιείτε ποτέ βενζίνη, βενζόλιο ή παρόμοιες ουσίες για να καθαρίσετε αυτή τη συσκευή.

Σας προτείνουμε να τραβήξετε έξω το βύσμα αυτής της συσκευής πριν από τον καθαρισμό και να μην χρησιμοποιείτε ποτέ οποιαδήποτε απότομη συσκευή λείανσης, σαπούνι, νοικοκυριό καθαρισμού, απορρυπαντικό και κέρινο προϊόν για να καθαρίσετε αυτή τη συσκευή.

Χρησιμοποιήστε ζεστό νερό για να καθαρίσετε το κέλυφος αυτού του ψυγείου και σκουπίστε το κέλυφος. Προσθέστε ένα κουτάλακι του γλυκού διπτανθρακικού νατρίου σε ένα λίτρο νερό, χρησιμοποιήστε το διάλυμα για να πλύνετε το πανί, στη συνέχεια, χρησιμοποιήστε το πανί για να καθαρίσετε και σκουπίστε το εσωτερικό του ψυγείου. Βεβαιωθείτε ότι δεν εισέρχεται καθόλου νερό στη κουκούλα λαμπτήρα και άλλα ηλεκτρικά μέρη.

Εάν το ψυγείο μείνει αχρησιμοποίητο για μεγάλο χρονικό διάστημα, παρακαλούμε τραβήξτε έξω το καλώδιο τροφοδοσίας, Βγάλτε όλα τα τρόφιμα, καθαρίστε το ψυγείο και ανοίξτε ελαφρά την πόρτα του ψυγείου.

Ελέγξτε την κατάσταση σφράγισης της πόρτας τακτικά, βεβαιωθείτε ότι το ψυγείο είναι καθαρό και απαλλαγμένο από σωματίδια τροφίμων.

Αν πρέπει να αποσυναρμολογήσετε το πλαίσιο της πόρτας, παρακαλώ βγάλτε όλα τα αντικείμενα μέσα στο ψυγείο, και στη συνέχεια, τραβήξτε προς τα πάνω το πλαίσιο της πόρτας από το κάτω μέρος.

Μην χρησιμοποιείτε ποτέ απορρυπαντικό ή νερό που περιέχει χλώριο για να καθαρίσετε την εξωτερική επιφάνεια και τα μεταλλικά μέρη αυτού του προϊόντος, καθώς το χλώριο θα διαβρώσει τη μεταλλική επιφάνεια.

Μην χρησιμοποιείτε αιχμηρά αντικείμενα και εργαλεία άλεσης ή σαπούνι, νοικοκυριό καθαρισμού, απορρυπαντικό, βενζίνη, βενζόλιο, κεριά, κλπ. για να καθαρίσετε αυτό το προϊόν, ή η σφραγίδα στα πλαστικά μέρη θα σβησθεί και τα πλαστικά μέρη θα παραμορφωθούν. Θα πρέπει να χρησιμοποιήσετε ζεστό νερό και μαλακό ύφασμα για να καθαρίσετε και σκουπίστε το προϊόν.

Προστασία της πλαστικής επιφάνειας

Παρακαλώ μην τοποθετείτε υγρό έλαιο που περιέχεται σε μη αεροστεγή δοχεία ή τρόφιμα που έχουν μαγειρευτεί με λάδι μέσα στο ψυγείο, δεδομένου ότι τέτοια τρόφιμα θα βλάψουν πιθανώς την πλαστική επιφάνεια του ψυγείου. Εάν βρώσιμο έλαιο πιτσιλιστεί ή πασαλφθεί πάνω στην πλαστική επιφάνεια, θα πρέπει να καθαρίσετε και να πλύνετε το σχετικό μέρος της επιφάνειας με ζεστό νερό αμέσως.

Προτάσεις για την Επίλυση Προβλημάτων

Πριν από την κλήση της τεχνικής υποστήριξης, θα πρέπει να ελέγξετε πρώτα τη λίστα. Αυτό θα σας εξοικονομήσει χρόνο και χρήμα. Ο κατάλογος αυτός περιλαμβάνει τα προβλήματα που προκύπτουν από τις προεπιλογές που συμβαίνουν συχνά και δεν προκύπτουν από τη διαδικασία και τα υλικά. Ορισμένα χαρακτηριστικά που περιγράφονται στο παρόν ενδέχεται να μην συμβούν στο προϊόν σας.

Το ψυγείο δεν λειτουργεί.

- Έχει τοποθετηθεί σωστά το βύσμα του ψυγείου; τοποθετήστε το βύσμα στην υποδοχή τύπου τοίχου.
- Είναι η ασφάλεια ή η κύρια ασφάλεια της υποδοχής για τη σύνδεση του ψυγείου τοποθετημένη? Έλεγε την ασφάλεια

Συμπυκνωμένο νερό εμφανίζεται στο πλευρικό τοίχωμα του θαλάμου ψύξης (περιοχή πολλαπλών λειτουργιών, έλεγχος ψύξης και περιοχή μεταβλητής θερμοκρασίας).

- Η θερμοκρασία περιβάλλοντος είναι πολύ χαμηλή. Η πόρτα του ψυγείου ανοίγει και κλείνει συχνά. η υγρασία του περιβάλλοντος είναι πολύ υψηλή. τα τρόφιμα που περιέχουν υγρά αποθηκεύονται σε ανοικτά δοχεία · η πόρτα του ψυγείου δεν είναι ερμητικά κλειστή. Ο αυτόματος θερμοστάτης ενεργοποιείται σε πιο ψυχρό βαθμό.
- Μειώστε την ώρα ανοίγματος της πόρτας του ψυγείου ή μειώστε τη συχνότητα χρησιμοποίησης.
- Χρησιμοποιήστε το κατάλληλο υλικό για να καλύψετε τα τρόφιμα σε ανοικτά δοχεία.
- Χρησιμοποιήστε ένα κομμάτι ξηρό πανί για να σκουπίσετε το συμπυκνωμένο νερό, και ελέγξτε αν το νερό εμφανίζεται ξανά.

Ο συμπιεστής δεν λειτουργεί

- Εάν το τροφοδοτικό κοπεί ή το βύσμα τραβηχτεί έξω ή εισαχθεί ξαφνικά, η πίεση του κρούου μέσα στο σύστημα ψύξης του ψυγείου δεν ισορροπείται ακόμα, έτσι ώστε η προστατευτική θερμότητα του συμπιεστή θα αποσυμφωριστεί και το ψυγείο θα αρχίσει να λειτουργεί περίπου 6 λεπτά αργότερα. Μετά τη λήξη της εν λόγω ώρας, εάν το ψυγείο εξακολουθεί να μην ξεκινά, καλέστε την υπηρεσία
- Μειώστε την ώρα ανοίγματος της πόρτας του ψυγείου ή μειώστε τη συχνότητα χρησιμοποίησης.
- Το ψυγείο είναι σε κυκλοφορία απόψυξης. Αυτό είναι φυσιολογικό γιατί τα ψυγεία αυτόματης απόψυξης εκτελούν περιοδικά την κυκλοφορία απόψυξης.
- Το βύσμα αυτού του ψυγείου δεν εισάγεται στην πρίζα. Βεβαιωθείτε ότι το βύσμα είναι σωστά εισαχθεί στην πρίζα.
- Η θερμοκρασία έχει προσαρμοστεί σωστά;
- Η τροφοδοσία μπορεί να κόπηκε.

Το ψυγείο λειτουργεί συχνά ή λειτουργεί για σχετικά μεγάλο χρονικό διάστημα.

- Ίσως αυτό το ψυγείο να είναι μεγαλύτερο από το προηγούμενο ψυγείο σας. Είναι φυσιολογικό, δεδομένου ότι ένα σχετικά μεγάλο ψυγείο πρέπει να εργαστεί για ένα σχετικά μεγάλο χρονικό διάστημα.
- Η θερμοκρασία περιβάλλοντος είναι μάλλον πολύ υψηλή. Αυτό είναι πολύ φυσιολογικό.
- Πιθανώς το βύσμα ψυγείου έχει πρόσφατα εισαχθεί, ή νέα τρόφιμα φορτώνονται στο ψυγείο. Μπορεί να πάρει αρκετές ώρες ακόμα για αυτό το ψυγείο για να πετύχει την πλήρη ψύξη.
- Είναι πιθανόν ότι άφθονα ζεστά φαγητά τοποθετούνται μέσα στο ψυγείο πρόσφατα. Τα καυτά τρόφιμα θα κάνουν το ψυγείο να λειτουργεί για σχετικά μεγάλο χρονικό διάστημα, μέχρι να φτάσει σε ασφαλή θερμοκρασία αποθήκευσης.
- Είναι πιθανόν ότι η πόρτα του ψυγείου ανοίγει συχνά, ή δεν είναι ερμητικά κλειστή για μεγάλο χρονικό διάστημα.
- Ο ζεστός αέρας που εισέρχεται στο ψυγείο θα κάνει το ψυγείο να λειτουργεί για σχετικά μεγάλο χρονικό διάστημα.
- Παρακαλώ Μειώστε τη συχνότητα ανοίγματος της πόρτας του ψυγείου.
- Είναι πιθανόν ότι η πόρτα του θαλάμου ψύξης ή το θάλαμο κατάψυξης δεν είναι κλειστή στενά. Παρακαλώ ελέγξτε αν η πόρτα είναι κλειστή σταθερά.

• Το ψυγείο έχει ρυθμιστεί σε πολύ χαμηλή θερμοκρασία. Παρακαλούμε, ανεβάστε τη θερμοκρασία του ψυγείου και

περιμένετε μέχρι το ψυγείο να φτάσει τη θερμοκρασία

• Είναι πιθανόν ότι, το λάστιχο της πόρτας του θαλάμου κατάψυξης ή του θαλάμου ψυγείου είναι βρώμικο ή γδαρμένο, σπασμένο ή δεν είναι σωστά στερεωμένο. Να καθαρίσετε ή να αντικαταστήσετε το λάστιχο. Το κατεστραμμένο/σπασμένο λάστιχο θα προκαλέσει ότι το ψυγείο τρέχει για σχετικά μεγάλο χρονικό διάστημα για να διατηρηθεί η παρούσα θερμοκρασία.

Η θερμοκρασία του θαλάμου κατάψυξης είναι πολύ χαμηλή, ενώ η θερμοκρασία του θαλάμου ψύξης είναι επαρκής.

• Η θερμοκρασία του θαλάμου κατάψυξης ρυθμίστηκε για να είναι πολύ χαμηλή. Θα πρέπει να αυξήσετε τη θερμοκρασία του θαλάμου κατάψυξης και να το ελέγξετε.

Η θερμοκρασία του θαλάμου ψύξης είναι πολύ χαμηλή, ενώ η θερμοκρασία του θαλάμου κατάψυξης είναι επαρκής.

• Πιθανώς η θερμοκρασία του θαλάμου ψύξης ρυθμίστηκε για να είναι πολύ χαμηλή. Θα πρέπει να αυξήσετε τη θερμοκρασία του θαλάμου ψύξης και να το ελέγξετε.

Τα τρόφιμα που αποθηκεύονται στο θάλαμο ψύξης είναι παγωμένα.

• Πιθανώς η θερμοκρασία του θαλάμου ψύξης ρυθμίστηκε για να είναι πολύ χαμηλή. Θα πρέπει να αυξήσετε τη θερμοκρασία του θαλάμου ψύξης, και να το ελέγξετε.

Η θερμοκρασία του θαλάμου ψύξης ή το θάλαμο κατάψυξης είναι πολύ υψηλή.

• Είναι πιθανόν η θερμοκρασία του θαλάμου ψύξης να ρυθμίστηκε ώστε να είναι πολύ υψηλή. Η ρύθμιση αυτή του θαλάμου ψύξης έχει επιρροές στη θερμοκρασία του θαλάμου κατάψυξης. Θα πρέπει να αλλάξετε τη θερμοκρασία του θαλάμου ψύξης ή του θαλάμου κατάψυξης, έως ότου η θερμοκρασία του θαλάμου ψύξης ή του θαλάμου κατάψυξης φθάσουν σε επαρκές επίπεδο.

• Είναι πιθανόν ότι η πόρτα του ψυγείου ανοίγει συχνά, ή δεν είναι ερμητικά κλειστή για μεγάλο χρονικό διάστημα. Θα πρέπει να μειώσετε τη συχνότητα ανοίγματος της πόρτας του ψυγείου.

• Η πόρτα του ψυγείου δεν είναι ερμητικά κλειστή. Παρακαλούμε κλείστε εντελώς την πόρτα του ψυγείου.

• Είναι πιθανόν ότι άφθονα ζεστά φαγητά τοποθετούνται μέσα στο ψυγείο πρόσφατα. Θα πρέπει να περιμένετε μέχρι ο ψυκτικός θάλαμος ή ο θάλαμος κατάψυξης φτάσει στην απαιτούμενη θερμοκρασία. • Είναι πιθανόν ότι το φινιρίσμα του ψυγείου έχει εισαχθεί πρόσφατα. Χρειάζεται χρόνος για να κρυώσει εντελώς το ψυγείο.

Περισσότεροι θόρυβοι παράγονται κατά τη διάρκεια της λειτουργίας του ψυγείου.

• Η απόδοση λειτουργίας του ψυγείου θα είναι ενδεχομένως διαφορετική μαζί με την αλλαγή της θερμοκρασίας του περιβάλλοντος. Είναι φυσιολογικό, αλλά όχι βλάβη.

Δόνηση ή Θόρυβοι

• Το έδαφος δεν είναι επίπεδο ή δεν είναι σταθερό. Το ψυγείο θα ταλαντεύεται κατά την αργή κίνηση. Θα πρέπει να διασφαλίσετε ότι το έδαφος είναι επίπεδο και στερεό, και θα μπορεί να στηρίξει το ψυγείο.

• Οι θόρυβοι πιθανόν να προκαλούνται από το ότι ορισμένα αντικείμενα τοποθετούνται στο ψυγείο. Σας παρακαλούμε βγάλτε τα αντικείμενα στην κορυφή του ψυγείου.

Το ψυγείο κάνει ήχους παρόμοιους με το πιπίλισμα ή την ροή υγρών.
· Είναι λόγω της ροής υγρών και αερίων σύμφωνα με τις αρχές λειτουργίας του ψυγείου. Είναι φυσιολογικό, αλλά δεν είναι βλάβη.
Υπάρχουν θόρυβοι παρόμοιοι με φύσημα αέρα.
· Ο ανεμιστήρας χρησιμοποιείται για την ψύξη του ψυγείου. Είναι φυσιολογικό, και όχι σφάλμα.
Συμπυκνωμένο νερό εμφανίζεται στο πλευρικό τοίχωμα του θαλάμου ψύξης
· Ο ζεστός και υγρός καιρός προκαλεί υγρασία και συμπύκνωση. Είναι φυσιολογικό, και όχι σφάλμα. · Είναι πιθανόν ότι η πόρτα δεν είναι ερμητικά κλειστή. Πρέπει να βεβαιωθείτε ότι η πόρτα του ψυγείου είναι κλειστή εντελώς. · Είναι πιθανόν ότι η πόρτα του ψυγείου ανοίγει συχνά, ή δεν είναι ερμητικά κλειστή για μεγάλο χρονικό διάστημα. Θα πρέπει να μειώσετε τη συχνότητα ανοίγματος της πόρτας του ψυγείου.
Υπάρχει υγρασία έξω από το ψυγείο ή ανάμεσα στις πόρτες του ψυγείου.
· Είναι πιθανόν ο αέρας να έχει πάνω υγρασία. Με υγρό καιρό, αυτό είναι εντελώς φυσιολογικό. Όταν η υγρασία πέσει, το συμπυκνωμένο νερό θα εξαφανιστεί.
Υπάρχει περίεργη μυρωδιά μέσα στο ψυγείο.
· Είναι απαραίτητο να καθαρίσετε το εσωτερικό του ψυγείου. Χρησιμοποιήστε ένα σφουγγάρι εμποτισμένο με ζεστό νερό ή σόδα για να καθαρίσετε το εσωτερικό του ψυγείου. · Ορισμένα δοχεία ή υλικά συσκευασίας θα προκαλέσουν ενδεχομένως την εμφάνιση ιδιόμορφων οσμών. Χρησιμοποιήστε διάφορα δοχεία ή υλικά συσκευασίας διαφορετικών σημάτων.
Η πόρτα του ψυγείου δεν είναι κλειστή.
· Το πακέτο τροφίμων εμποδίζει ενδεχομένως το κλείσιμο της πόρτας του ψυγείου. Θα πρέπει να μετακινήσετε το πακέτο που παρεμποδίζει το κλείσιμο της πόρτας του ψυγείου. · Το ψυγείο δεν είναι εντελώς όρθιο στο έδαφος, και θα ταλαντεύεται όταν μετακινείται ελαφρώς. Πρέπει να ρυθμίσετε τις βίδες ανύψωσης. · Το έδαφος δεν είναι επίπεδο ή δεν είναι αρκετά στερεό. Θα πρέπει να βεβαιωθείτε ότι, το έδαφος είναι επίπεδο και θα μπορεί να αντέξει το ψυγείο.
Το συρτάρι έχει μπλοκάρει.
· Είναι πιθανό τα τρόφιμα να ακουμπούν με την οροφή του συρταριού. Θα πρέπει να τακτοποιήσετε τα τρόφιμα που τοποθετούνται μέσα στο συρτάρι άλλη μια φορά.

Οι προδιαγραφές, η εικόνα και η λειτουργία υπόκεινται σε αλλαγές χωρίς προηγούμενη ειδοποίηση για σκοπούς βελτίωσης του προϊόντος.

WARNING!

This appliance is intended to be used in household and similar applications such as staff kitch areas in shop, offices and other working environments; farm houses and by clients in hotels, motels and other residential environments; bed and breakfast type environments; catering and similar non-retail applications.

If the supply cord is damaged, it must be replaced by the manufacturer, its service agent or similarly qualified persons in order to avoid a hazard.

Do not store explosive substances such as aerosol cans with a flammable propellant in this appliance. The appliance has to be unplugged after use and before carrying out user maintenance on the appliance.

WARNING: Keep ventilation open, in the appliance enclosure or in the built-in structure, clear of obstruction.

WARNING: Do not use mechanical devices or other means to accelerate the defrosting process, other than those recommended by the manufacturer.

WARNING: Do not damage the refrigerator circuit.

WARNING: Do not use electrical appliances inside the food storage compartments of the appliance, unless they are of the type recommended by the manufacturer.

WARNING: Please abandon the refrigerator according to local regulations because it uses flammable blowing gas and refrigerator.

WARNING: When positioning the appliance, ensure the supply cord is not trapped or damaged.

WARNING: Do not locate multiple portable socket-outlets or portable power supplies at the rear of the appliance.

Do not use extension cord or ungrounded (two prong) adapters.

DANGER: Risk of child entrapment. Before you throw away your old refrigerator or freezer:

-Take off the doors.

-Leave the shelves in place so that children may not easily climb inside.

The refrigerator must be disconnected from the source of electrical supply before attempting the installation of accessory.

Refrigerant and cyclopentane foaming material used for refrigerator are flammable. Therefore, when the refrigerator is scrapped, it shall be kept away from any fire source and be recovered by a special recovering company with corresponding qualification other than be disposed by combustion, so as to prevent damage to the environment or any other harm.

For EN standard: This appliance can be used by children aged from 8 years and above and persons with reduce physical sensory or mental capabilities or lack of experience and knowledge if they have been given supervision or instruction concerning use of the appliance in a safe way and understand the hazards involved. Children aged from 3 to 8 years are allowed to load and unload refrigerating appliances.

For IEC standard: This appliance is not intended to be used by persons (including children) with reduced physical, sensory or mental capabilities, or lack of experience and knowledge, unless they have been given supervision or instruction concerning use of the appliance by a person responsible for their safety.

Children should be supervised to ensure that they do not play with the appliance.

To avoid contamination of food, please respect the following instructions:

Opening the door for long periods can cause a significant increase of the temperature in the compartments of the appliance.

- Clean regularly surfaces that can come in contact with food and accessible drainage systems.
- Clean water tanks if they have not been used for 48 h; flush the water system connected to a water supply if water has not been drawn for 5 days.
- Store raw meat and fish in suitable containers in the refrigerator, so that it is not in contact with or drip onto other food.
- Two-star (**) frozen-food compartments are suitable for storing pre-frozen food, storing or making ice cream and making ice cubes.
- One (*), two (***) and three-star (****) compartments are not suitable for the freezing of fresh food.
- If the refrigerating appliance is left empty for long periods, switch off, defrost, clean, dry, and leave the door open to prevent mould developing within the appliance.



Warning: Risk of fire / flammable materials

CONTENTS

REFRIGERATOR

INSTALLATION

PREPARATION

USE

MAINTENANCE AND CLEANING

SUGGESTIONS ON SETTLEMENT OF PROBLEMS

Refrigerator

The picture herein is only schematic, and possibly not completely compliant with your product. If principal parts are not included in the product purchased by you, then it indicates that such principal parts are applicable to other models.

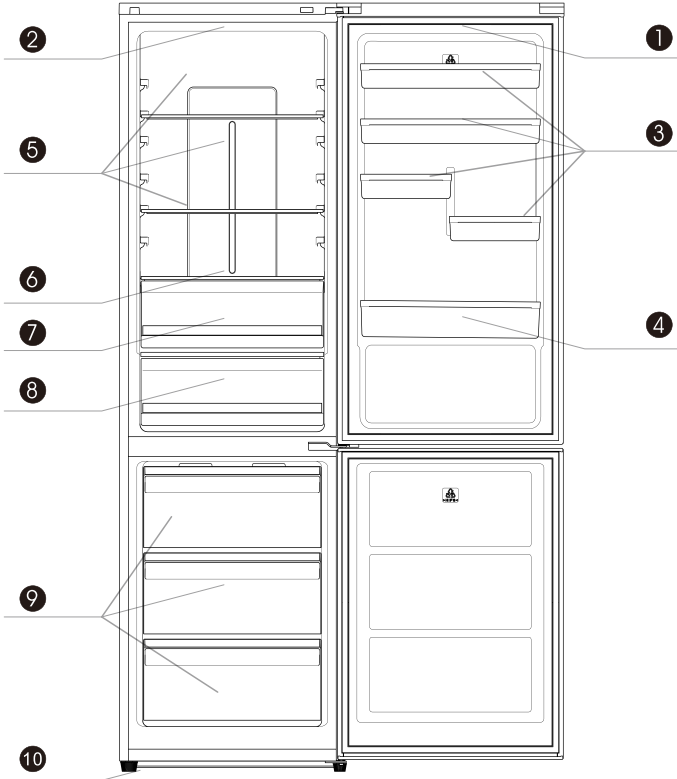

1. Display screen
2. Lamp
3. Upper shelf of refrigerating chamber
4. Lower shelf of refrigerating chamber
5. Glass shelf
6. Crisper shelf
7. Variable-temperature crisper
8. Chill crisper
9. Freezing chamber drawer
10. Adjustable footing

Important notice:

1,The product appearance and specifications may be varied without notice to raise the product quality.

2,The product appearance and specifications may be varied with that of the related energy efficiency test or the related safety test,etc.

Installation

You shall please notice that, if you do not follow the information of this Manual, the manufactory will not assume any responsibility for the damages which will happen.

Before operation of the refrigerator

Before using the refrigerator, you shall please check the following contents:

1. Check whether the inside of the refrigerator is dry, and whether the air could flow freely behind the refrigerator.

2. Install 2 plastic wedges, as shown in the figure. The plastic wedges will provide a necessary distance between the refrigerator and the wall, in order to allow the circulation of air. (The figure is only provided as an example, and it is possibly not completely the same as your product.)

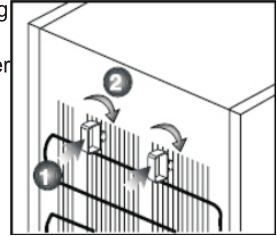

3. Clean the inside of the refrigerator according to the suggestions in the Chapter "Maintenance and Cleaning".

4. Open the refrigerator plug and insert it into a wall-type socket. When the door of the freezing chamber is opened, relevant lamps inside it will turn on.

5. When the compressor is started, you will hear a sound. Even if the compressor does not work, the sealed liquid and gas inside the refrigeration system will probably produce noises, and this is normal.

6. You will probably feel that the temperature at the front side of the refrigerator rises. This is normal. These areas are designed to maintain warm state, in order to avoid condensation.

Electric Connection

Connect this product to a grounding socket protected by a fuse of proper capacity.

Important information:

- The connection must meet national regulations.
- After installation, the plug of power cord must be within reach.
- The specified voltage must be equal to power voltage.
- Please do not use extension cable and multiple plugs for connection.

Damaged power cord must be replaced by an electrician who has corresponding qualifications.

Do not operate this product before it is properly repaired, or it will cause the danger of electric shock!

Disposal of Packaging Materials

Packaging materials will probably bring about dangers to children. You shall please keep the packaging materials out of children's reach, or classify and dispose them according to garbage description. Please dispose the packaging materials together with daily domestic garbage.

Disposal of Old Refrigerator

Please avoid any harm to the environment during the disposal of an old refrigerator. For the disposal of the refrigerator, you may consult an authorized dealer or the garbage collection center under municipal department.

Before disposal of the refrigerator, you shall please cut off the power plug. Moreover, if the door is locked, you must make it non-usable, in order to avoid bringing about any danger to children.

Placement and Installation

If the door of the room in which the refrigerator will be installed is not wide enough, so that the refrigerator cannot pass through this door, you may call our authorized service agency, ask them to dismantle the refrigerator door, and make the refrigerator sidle through the room door.

1. The refrigerator shall be installed at a position convenient for use.
2. The refrigerator shall be kept away from heat sources and humid places, and shall be protected from direct sunshine.
3. Around the refrigerator, there must be proper ventilation, in order to achieve high-efficiency operation. If the refrigerator is placed in a cove inside the wall, it shall be at least 5cm away from the ceiling and the wall. If the floor is covered with a carpet, this product must be raised by 2.5cm from the ground.
4. The refrigerator shall be placed on the surface of flat floor, and prevented from swinging.
5. Please do not place the refrigerator at an ambient temperature of below 10°C.

Adjustment of Supporting Legs

If the refrigerator is out of balance:

As shown in the figure, you may rotate the supporting legs in its front to make the refrigerator balanced. In case of rotation in the direction of black arrow, the corner where the supporting leg is located will be lowered; and in case of rotation in the opposite direction, this corner will rise. You may ask for another person's assistance to raise the refrigerator slightly, so as to facilitate the implementation of this process.



Preparation

- The position where the refrigerator is installed shall be at least 30cm away from heat sources (such as furnace ring, roaster, central heater and kitchen range), shall be at least 5cm away from electric roaster, and shall be protected from direct sunshine.
- The temperature of the room where the refrigerator is installed shall be at least 10°C. In consideration of the efficiency of the refrigerator, you are not suggested to operate the refrigerator below this temperature.
- Please surely clean up the inside of the refrigerator completely.
- If two sets of refrigerators are installed side by side, an interval of at least 2cm must be reserved between them.
- For the first operation of the refrigerator, you shall please follow the following notices within the first six hours:
 - Do not open the door of the refrigerator frequently.
 - Make sure that the refrigerator is non-loaded and there is not any food inside the refrigerator when you operate this refrigerator.
 - Please do not pull out the plug of the refrigerator. If any power failure out of your control scope occurs, please refer to the Warnings inside the Chapter “Suggestions on Settlement of Problems”.
- You shall properly keep original package and foam material for future transportation or movement.

Use



1.Refrigerating temperature display lamp

Display the temperature set up for the refrigerating chamber.

2.Variable temperature display lamp (only limited to some models)

Display the temperature set up for variable temperature chamber (only limited to some models)

3.Freezing temperature display lamp

Display the temperature set up for the freezing chamber.

4.Quick cold function indicator lamp

After the quick cold function indicator lamp turns on, the refrigerator will enter quick refrigerating mode.

The quick refrigerating mode is to make the temperature of foods inside the refrigerating chamber reach the set temperature quickly, and it is helpful to retain the long-term freshness of foods. If you store relatively many foods inside the refrigerating chamber at one time, you shall please choose to use this mode. The quick refrigerating function will exit automatically 2 hours later.

5.Holiday function indicator lamp

After the holiday function indicator lamp turns on, the refrigerator will enter the holiday mode. When you and your family members plan to go out for a holiday, and nobody will use this refrigerator, then this mode may be chosen. After this mode is started, the refrigerating chamber and the freezing chamber will automatically switch to proper temperature.

6.Quick freeze function indicator lamp

After the quick freeze function indicator lamp turns on, the refrigerator will enter the quick freeze mode.

The quick freeze mode will make foods completely frozen within a short time.

Note: This mode could be chosen to last for 6 hours or 48 hours. After the refrigerator enters into quick freeze function normally, the default mode will be 6-hours quick freeze. For choosing the 48-hour quick freeze mode, you will need to carry out the following operations: Under the state that the quick freeze function has taken effect, you shall press the "Function" key and "Refrigeration" key continuously for 5 seconds to enter the option of setting up quick freeze time, the freezing temperature display area will display the current quick freeze time (unit: hour), and other icons will not be displayed; then, press "Refrigeration" key to set up quick freeze time, which may be set up to cycle according to the sequence of 48→6→48...→6; after automatic locking and confirmation if there is no key-pressing operation within 5s, or after the "Function" key is pressed for 3s, the setting will take effect, and the refrigerator will return to normal state. The quick freeze mode will take effect immediately after the completion of your setting. After the quick freeze time that you set up is satisfied, the refrigerator will exit from this mode automatically, and restore normal control.

7.Locking indicator lamp

After the locking indicator lamp turns on, the other keys, except for Function key, will not act. Press "Function" key for 3s under the state that the key is locked, then the locking indicator lamp will turn off, and you may execute the functional operation of the other keys. Under the state that the key is locked, if there is not any key-pressing operation within 20s, the refrigerator will enter locking state automatically.

8.Refrigerating temperature setting key

Press "Refrigeration" key, and the refrigeration temperature display area will display originally set temperature and flicker at the frequency of 1Hz; press the "Refrigeration" key once more, and the refrigeration setting will change as per 2→ 3 →4 →5→ 6→ 7→ 8→ 0F→2. If there is no key-pressing operation within 5s, or the "Freezing" key is pressed to enter into the setting of freezing chamber, the refrigeration temperature display area will stop flickering, and the setting will take effect.

If the refrigeration is set up to be 0F, the refrigeration function will not act.

9.Freezing temperature setting key

Press "Freezing" key, and the freezing temperature display area will display original set temperature and flicker at the frequency of 1Hz. Press the "Freezing" key once more, and the freezing setting will change as per -25 → ...→ -16 → -15 → -25. If there is no key-pressing operation within 5s, or the "Freezing" key is pressed to enter into the setting of freezing chamber, the freezing temperature display area will stop flickering, and the setting will take effect.

10.Function selection setting key

Press the "Function" key for a short time. The current mode will be turned on and the indicator lamp will flicker at the frequency of 1Hz. Press the "Function" key once more, and the refrigerator will change in a circulating way among the 3 modes quick cold, quick freeze, and holiday. If there is no key-pressing operation within more than 5s, the setting will be defaulted confirmed and will take effect; during the setting of refrigeration and freezing temperature, the refrigerator will exit from the mode function, and the function mode indicator lamp will turn off.

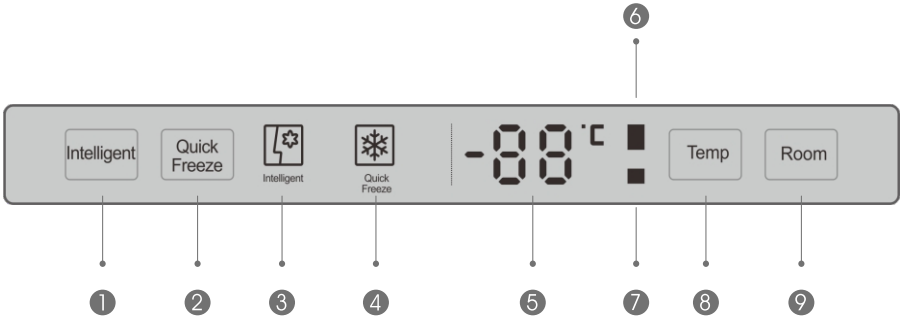

- | | |
|---|--|
| 1. Intelligent function setting key | 6. Refrigerating chamber indicator lamp |
| 2. Quick freeze function setting key | 7. Freezing chamber indicator lamp |
| 3. Intelligent function display lamp | 8. Refrigeration/ freezing chamber temperature setting key |
| 4. Quick freeze function indicator lamp | 9. Chamber selection setting key |
| 5. Refrigeration/ freezing temperature display lamp | |

1. Intelligent function setting key

Press the “Intelligent” key for a short time to make the refrigerator enter the intelligent mode for operation.

2. Quick freeze function setting key

Press the “Quick Freeze” key for a short time to make the refrigerator enter the quick-freeze mode for operation.

3. Intelligent function display lamp

Under this mode, the refrigerator will adjust the temperature setting automatically according to the changes of ambient temperature and the temperature inside the refrigerator, and it does not need artificial adjustment, making you free from worry and saving your labour.

4. Quick freeze function indicator lamp

After the quick freeze function indicator lamp turns on, the refrigerator will enter the quick freeze mode.

The quick freeze mode could make foods totally frozen within a short time.

Note: This mode could last for 6 hours and 48 hours. If the refrigerator enters into quick freeze function normally, it is generally defaulted to be the mode of 6-hour quick freeze. If needing 48-hour quick freeze, you will need to carry out the following operation: Under the state that the quick freeze function has taken effect, press the “Quick Freeze” key and “Temperature” key continuously for 5s to enter into the option of setting up quick freeze time, the freezing temperature display area will display the current quick freeze time (unit: hour), and other icons will not be displayed; then, press “Temperature” key to set up quick freeze time, which may be set up to cycle according to the sequence of 48 → 6 → 48 ... → 6; after automatic locking and confirmation if there is no key-pressing operation within 5s, or after the “Quick Freeze” key is pressed for 3s, the setting will take effect, and the refrigerator will return to normal state. The quick freeze mode will take effect immediately after the completion of your setting. After the quick freeze time that you set up is satisfied, the refrigerator will exit from this mode automatically, and restore normal control.

5.Refrigeration/ freezing temperature display lamp

Display the temperature set up for the refrigeration/ freezing chamber, and display in a circular way at the frequency of 1Hz.

6.Refrigerating chamber indicator lamp

When the temperature set up for the refrigerating chamber is displayed, and the refrigeration chamber indicator lamp will turn on.

7.Freezing chamber indicator lamp

When the temperature set up for the freezing chamber is displayed, the freezing chamber indicator lamp will turn on.

8.Refrigeration/ freezing chamber temperature setting key

Press "Room" key to select "Refrigeration", and the refrigeration temperature display area will display originally set temperature, and flicker at the frequency of 1Hz; press "Temperature" key for every one more time, the setting will change in a circular way as per 2→3...→8→OF→2→3...→8→OF; if there is no key-pressing operation within 5s or the "Room" key is pressed once more to enter into the setting of other room, the indicator lamp will stop flickering, and the setting will take effect.

If the refrigerator is set up to be OF, the refrigerator will stop refrigerating.

Press "Room" key to select "Freezing", and the freezing temperature display area will display originally set temperature and flicker at the frequency of 1Hz; press "Temperature" key for every one more time, the setting will change in a circular way as per -25→...→-16→-15→-25→...→-16→-15; if there is no key-pressing operation within 5s or the "Room" key is pressed once more to enter into the setting of other room, the indicator lamp will stop flickering, and the setting will take effect.

9.Chamber selection setting key

Touch "Room" key lightly, and the current room indicator lamp will turn on and flicker at the frequency of 1Hz. Press "Room" key for every one more time, the indicator lamp will change circularly between refrigeration chamber and freezing chamber. If there is no key-pressing operation within 5s, the setting will be defaulted confirmed and will take effect.

Fault Code Display

Fault display code	Fault items
RS	Failure of the sensor in the refrigeration chamber
FS	Failure of the sensor in the freezing chamber
Fd	Failure of sensor for defrosting of freezing chamber
ES	Failure of ambient temperature sensor
FF	Fan failure
UC	Communication failure

FOOD STORAGE

The temperature in the fresh compartment is between 0~10°C, although this lower temperature can limit the bacteria propagation, it is not suitable for a long period of food storage.

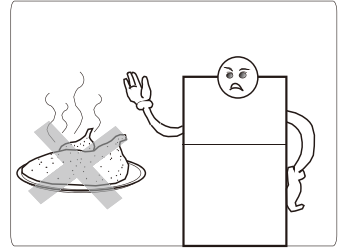

FRESH FOOD STORAGE

Cooked food should be cooled down to room temperature before putting into the refrigerator. It is better to put the food in a sealed bag before placing into the refrigerator. In order to keep vegetables fresh in the crisper, any water should be removed first, otherwise the vegetables may spoil. If you put the vegetables in the bag, they may be stored for a longer period.

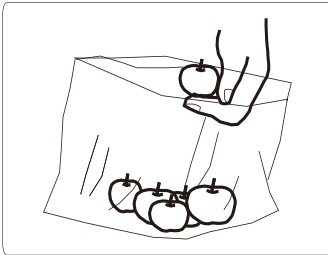

CONTROL KNOB

Is used to adjust the temperature of different compartment. User can adjust for desired temperature.

User can adjust the temperature of cooling by turn-control knob located at the back of the cooling zone cabinet. According to the above picture, the knob is used for controlling temperature of cooling. Temperature shall get lower if turning the knobs by clockwise sense while I get higher if anticlockwise.

FROZEN FOOD STORAGE

The temperature of the freezer is colder than -18°C . It is to store food to be kept for a long period.

After buying frozen food, please put it into the freezer compartment as soon as possible.

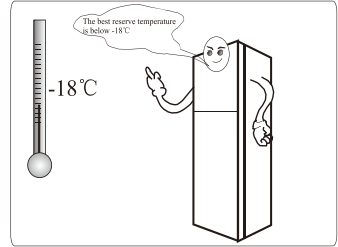

Any hot food must be cooled down to room temperature before it is put into the freezer.

Please don't put glass containers filled with liquid into the freezer compartment as the glass may break.

It is better to presort the foods before putting them into the freezer. Put the same kinds of food together to help to minimize the time to the freezer door opening when you take the food out, and helps to save energy.

The food should be put too close to the outlet or inlet of the airflow. It may affect the air circulation

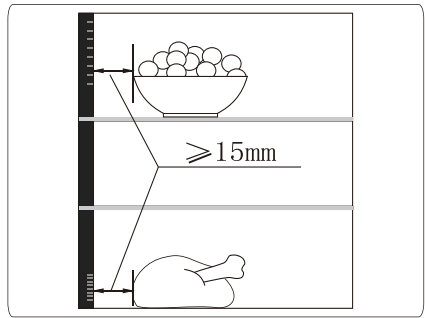
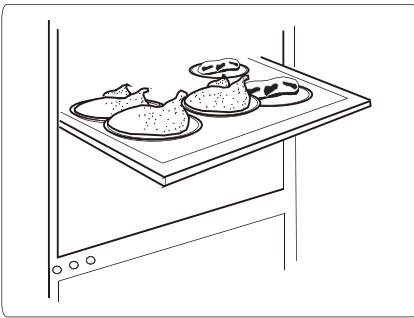

Maintenance and Cleaning

Never use gasoline, benzene or similar substances to clean this device.

We suggest you to pull out the plug of this device before cleaning it.

Never use any sharp grinding device, soap, household cleanser, detergent and waxpolish to clean this device.

Use warm water to clean the shell of this refrigerator, and wipe the shell dry.

Add a teaspoon of sodium bicarbonate to one pint of water, use the solution to wash the rag, then use the rag wrung out to clean and wipe dry the inside of the refrigerator.

Make sure that no water enters into lamp hood and other electric parts.

If the refrigerator is left unused for a long term, please pull out the power cord, take out all foods, clean the refrigerator, and open the refrigerator door slightly.

Check the sealing state of the door regularly, ensure that the refrigerator is clean and free of food particles.

If you need to dismantle the door frame, please take out all objects inside the refrigerator, and then, pull upward the door framework from the bottom simply.

Never use chlorine-contained detergent or water to clean the external surface and chrome-plated parts of this product, since chlorine will make metal surface eroded.

Do not use sharp objects and grinding tools or soap, household cleaning agent, detergent, gasoline, benzene, waxpolish, etc. to clean this product, or the seal on the plastic parts will be wiped off, and the plastic parts will be deformed. You shall please use warm water and soft fabric to clean and wipe dry this product.

Protection of Plastic Surface

Please do not place liquid oil contained in non-airtight containers or the foods cooked with oil inside the refrigerator, since such foods will probably damage the plastic surface of the refrigerator. If edible oil is splashed or daubed onto the plastic surface, you shall please clean and wash relevant part of the surface with warm water immediately.

Energy-Saving Measures

- Please do not make the refrigerator door open for long time.
- Please do not place hot foods or drinks inside the refrigerator.
- The refrigerator shall not be over-loaded, or internal air circulation will be blocked.
- Please do not install the refrigerator at a place exposed to direct sunshine or close to heating devices (such as roaster, dish-washing machine, or heating installation).
- Please store foods in closed containers.
- For products for which the freezing chamber is equipped: After the shelf or drawer of the freezing chamber is removed, it will be available to place the maximum quantity of foods inside the freezing chamber of the refrigerator. The stated energy consumption value of the refrigerator is determined after the shelf or drawer of the freezing chamber is removed and the maximum quantity of foods is loaded. It is safe to use the shelf or drawer according to the shape and size of the foods to be frozen.
- Defrosting the frozen foods inside the freezing chamber has the energy-saving effect and could effectively maintain the quality of foods.

Suggestions on Settlement of Problems

Before calling the service agency, you shall please check the list first. This could save your time and money. This list includes the complaints arising from the defaults occurring frequently and not arising from process and materials. Some characteristics described herein will possibly not happen to your product.

The refrigerator does not work.
<ul style="list-style-type: none">• Is the plug of the refrigerator properly inserted>>>Insert the plug into the wall-type socket.• Is the fuse or main fuse of the socket for connection of the refrigerator blown>>> Check the fuse.
Condensate water appears on lateral wall of the refrigeration room (multi-function area, refrigeration control and variable temperature area).
<ul style="list-style-type: none">• The ambient temperature is very low; the refrigerator door is opened and closed frequently; the ambient humidity is very high; foods containing liquids are stored in open containers; the refrigerator door is not closed tightly; the automatic thermostat is switched to a colder degree.• Reduce the opening time of the refrigerator door, or lower the utilization frequency.• Use proper material to cover the foods in open containers.• Use a piece of dry rag to wipe off condensate water, and check whether condensate water appears again.
The compressor does not work.
<ul style="list-style-type: none">• If the power supply is cut off or the plug is pulled out or inserted suddenly, the pressure of cold media inside the refrigeration system of the refrigerator is not balanced yet, so the protective heat of the compressor will be blown out, and the refrigerator will start running around 6 minutes later. After expiration of the said time, if the refrigerator still does not start, please call the service agency.• The refrigerator is in defrosting circulation. This is normal for auto-defrosting refrigerator. Please execute defrosting circulation periodically.• The plug of this refrigerator is not inserted into the socket. Make sure that the plug is properly inserted into the socket.• Is the temperature adjusted correctly?• Power supply is possibly cut off.
The refrigerator operates frequently or operates for relatively long time.
<ul style="list-style-type: none">• Maybe this refrigerator is wider than your previous refrigerator. It is normal, since a relatively big refrigerator needs to work for a relatively long time.• The ambient temperature is probably very high. This is very normal.• It is probably that the refrigerator plug is newly inserted, or new foods are loaded into the refrigerator. It possibly takes several more hours for this refrigerator to realize complete refrigeration.• It is possibly that plentiful hot foods are placed inside the refrigerator recently. Hot foods will make the refrigerator to operate for a relatively long time, until it reaches a safe storage temperature.• It is possibly that the refrigerator door is opened frequently, or is not closed tightly for a long time.<ul style="list-style-type: none">• The hot air entering into the refrigerator will make the refrigerator work for a relatively long time.• Please reduce the frequency of opening the refrigerator door.• It is probably that the door of the refrigeration chamber or the freezing chamber is not closed tightly. Please check whether the door is closed firmly.

- The refrigerator is adjusted to a very low temperature. Please raise the temperature of this refrigerator, and wait until the refrigerator reaches this temperature.
- It is probably that, the door seal of the freezing chamber or the refrigerator chamber is dirt or abraded, broken or not properly fixed. You shall clean or replace the seal. Damaged/ broken seal will induce that the refrigerator runs for a relatively long time to maintain the present temperature.

The temperature of the freezing chamber is very low, while the temperature of the refrigeration chamber is sufficient.

- The temperature of the freezing chamber is adjusted to be very low. You shall please raise the temperature of the freezing chamber and check it.

The temperature of the refrigeration chamber is very low, while the temperature of the freezing chamber is sufficient.

- It is probably that the temperature of the refrigeration chamber is adjusted to be very low. You shall please raise the temperature of the refrigeration chamber and check it.

The foods stored in the refrigeration chamber are frosted.

- It is probably that the temperature of the refrigeration chamber is adjusted to be very low. You shall please raise the temperature of the refrigeration chamber, and check it.

The temperature of the refrigeration chamber or the freezing chamber is very high.

- It is probably that the temperature of the refrigeration chamber is adjusted to be very high. The adjustment of the refrigeration chamber has influences on the temperature of the freezing chamber. You shall please change the temperature of the refrigeration chamber or the freezing chamber, until that the temperature of the refrigeration chamber or the freezing chamber reaches a sufficient level.
- It is probably that the refrigerator door is opened frequently, or is not closed tightly for a long time; you shall please reduce the frequency of opening the refrigerator door.
- The refrigerator door is not closed tightly; please close the refrigerator door completely.
- It is probably that plentiful hot foods are placed inside the refrigerator recently. You shall please wait until the refrigeration chamber or the freezing chamber reaches the necessary temperature.
- It is probably that the refrigerator plug is newly inserted. It takes time for the refrigerator to cool down completely.

More noises are produced during the working of the refrigerator.

- The operating performance of the refrigerator will possibly be different along with the change of ambient temperature. It is normal, but not a fault.

Vibration or noises

- The ground is not flat or not firm. The refrigerator will swing during slow movement. You shall please ensure that the ground is flat and solid enough, and could bear the refrigerator.
- Noises are possibly induced by that some objects are placed on the refrigerator. You shall please take off the objects on the top of the refrigerator.

The refrigerator sends out noises similar to the splashing or jetting of liquids.
<ul style="list-style-type: none"> • It is because of the flowing of liquids and gases according to the operating principles of the refrigerator. This is normal, but not a fault.
There are noises similar to wind blowing.
<ul style="list-style-type: none"> • Fan is used for cooling down the refrigerator. This is normal, but not a fault.
Condensate water appears on inner wall of the refrigerator.
<ul style="list-style-type: none"> • Hot and humid weather induces icing and condensation. This is normal, but not a fault. • It is possibly that the door is not closed tightly; you shall please make sure that the refrigerator door is closed completely. • It is possibly that the refrigerator door is opened frequently, or is not closed tightly for a long time. You shall please reduce the frequency of opening the refrigerator door.
There is humidity outside the refrigerator or between the doors of the refrigerator.
<ul style="list-style-type: none"> • It is possibly that the air is over-humid. In humid weather, this is completely normal. When the humidity drops, condensate water will disappear.
Peculiar smell appears inside the refrigerator.
<ul style="list-style-type: none"> • It is necessary to clean up the inside of the refrigerator. Use a sponge soaked with warm water or soda water to clean up the inside of the refrigerator. • Some container or packaging material will possibly induce the appearance of peculiar smell. Use different containers or packaging materials of different brands.
The refrigerator door is not closed.
<ul style="list-style-type: none"> • Food package will possibly hinder the closing of the refrigerator door. You shall please replace the package hindering the closing of the refrigerator door. • The refrigerator is not completely upright on the ground, and will swing when being slightly moved. You shall please adjust the elevating screws. • The ground is not flat or not solid enough. You shall please make sure that, the ground is flat and could bear the refrigerator.
Crisper is jammed.
<ul style="list-style-type: none"> • It is possibly that the foods contact the roof of the drawer. You shall please arrange the foods placed inside the drawer once again.

Specification,picture and feature are subject to change without prior notice for purpose of product improvement.